



CONTENEDOR DECORATIVO ENHANCE™

Los contenedores Enhance™ mejoran la imagen de cualquier entorno, facilitando los procesos de recolección de residuos y el reciclaje. La gran variedad de contenedores de la serie Enhance™ proporciona recipientes de residuos de primera calidad que complementan la decoración de cualquier propiedad de lujo. El marco y los paneles en contraste ofrecen una apariencia moderna que crea versatilidad visual, resistiendo áreas de alto flujo.

Características y Beneficios:

- La forma redondeada en el borde del contenedor proporciona un atractivo visual y deja espacio para que la mano del usuario agarre fácilmente el forro de plástico durante la extracción.
- El marco y los paneles en contraste crean interés visual y un aspecto exclusivo en su negocio.
- Los canales de ventilación internos permiten una fácil extracción de las bolsas para acelerar la eliminación de residuos.
- Los cinchos permiten una fácil retención de bolsas en un solo paso con eficientes cierres sin nudos.
- La variedad de aperturas y capacidades de los contenedores permite la clasificación de desechos y reciclaje mixto, o cualquier otra necesidad de reciclaje.
- Niveladores en la base para la estabilidad en superficies irregulares.
- Diseño resistente y con acabado con polvo metálico ayudan a mantener el contenedor en forma frente al uso diario y al flujo constante.
- El diseño de tapa con bisagras internas ofrece consistencia visual y facilita una rápida eliminación de residuos.

Composición de materiales:

Base: Acero inoxidable con recubrimiento de polvo.

Tapa: Acero inoxidable.

Uso recomendado y restricciones:

Uso del contenedor: Uso profesional, institucional, decorativo. Recolección de residuos.

Uso recomendado: Preferiblemente para manejo y gestión de desechos o residuos en áreas de alto tráfico.

Restricciones de uso: No quemar y alejar de cualquier fuente de ignición. No deformar, perforar o doblar, para una mayor eficiencia.

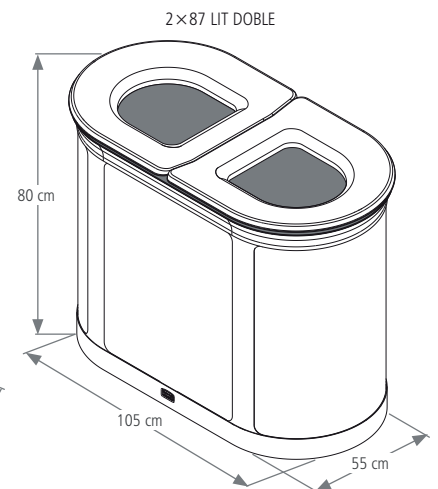
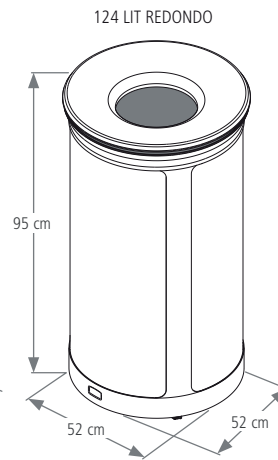
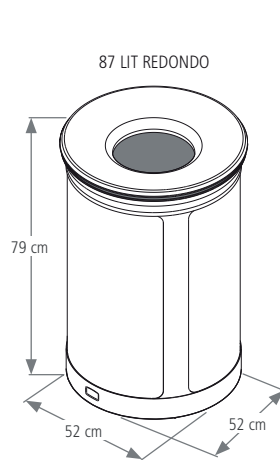
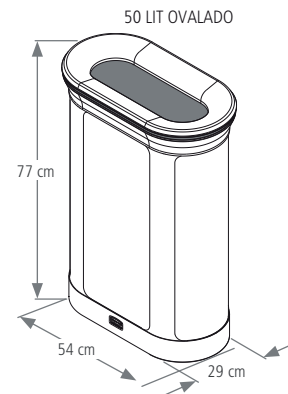
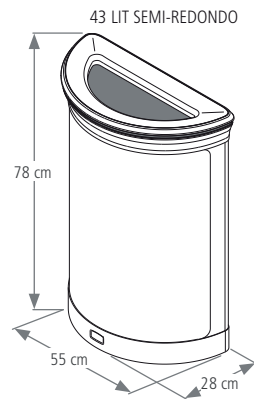

ABERTURAS

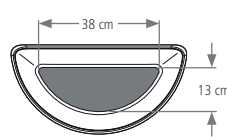

43 LIT SEMI-REDONDO

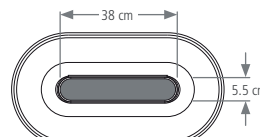

50 LIT OVALADO

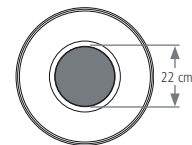

87 LIT REDONDO

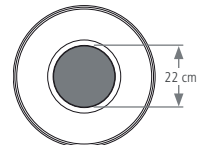

124 LIT REDONDO

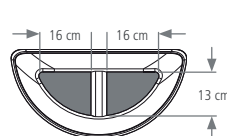

43 LIT SEMI-REDONDO DOBLE APERTURA

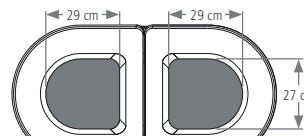

2x87 LIT DOBLE

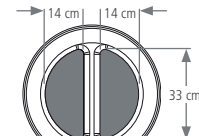

87 LIT REDONDO DOBLE APERTURA

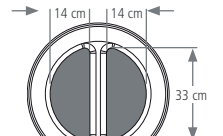

124 LIT REDONDO DOBLE APERTURA



CONTENEDOR DECORATIVO ENHANCE™



SEMI-REDONDO

OVALADO

DOBLE

REDONDO

SKU #	DESCRIPCIÓN	COLOR	CAPACIDAD	ALTO	LARGO	ANCHO	UNIDAD DE EMPAQUE
			LT/GL	CM	CM	CM	
2172845	CONTENEDOR ENHANCE™ DE 43 LIT SEMI-REDONDO	GRIS	43/11	78	55	28	1
2172846	CONTENEDOR ENHANCE™ DE 43 LIT SEMI-REDONDO DOBLE APERTURA	GRIS	43/11	78	55	28	1
2172851	CONTENEDOR ENHANCE™ DE 50 LIT OVALADO	GRIS	50/13	77	54	29	1
2172843	CONTENEDOR ENHANCE™ DE 2x87 LIT DOBLE	GRIS	174/45	80	105	55	1
2172849	CONTENEDOR ENHANCE™ DE 87 LIT REDONDO	GRIS	87/23	79	52	52	1
2172850	CONTENEDOR ENHANCE™ DE 87 LIT REDONDO	NEGRO	87/23	79	52	52	1
2172841	CONTENEDOR ENHANCE™ DE 87 LIT REDONDO DOBLE APERTURA	GRIS	87/23	79	52	52	1
2172844	CONTENEDOR ENHANCE™ DE 87 LIT REDONDO DOBLE APERTURA	NEGRO	87/23	79	52	52	1
2172852	CONTENEDOR ENHANCE™ DE 124 LIT REDONDO	GRIS	124/33	95	52	52	1
2172842	CONTENEDOR ENHANCE™ DE 124 LIT REDONDO	NEGRO	124/33	95	52	52	1
2172847	CONTENEDOR ENHANCE™ DE 124 LIT REDONDO DOBLE APERTURA	GRIS	124/33	95	52	52	1
2172848	CONTENEDOR ENHANCE™ DE 124 LIT REDONDO DOBLE APERTURA	NEGRO	124/33	95	52	52	1



Fecha de actualización: 19/08/2024

©2024 Rubbermaid Commercial Products LLC
8900 Northpointe Executive Park Drive, Huntersville, NC 28078

 [Página web: www.rubbermaidcommercialoficial.com](http://www.rubbermaidcommercialoficial.com)

