



HYGEN™

Las mopas planas HYGEN™ para uso en húmedo están construidas con una microfibras de mezcla de primera calidad y con una tecnología de depuración incorporada que proporciona un rendimiento óptimo de limpieza, ayudando a prevenir la contaminación cruzada y reduciendo el riesgo de infecciones.

Características y Beneficios:

- Remueve el 99.7% o más de virus y bacterias probados solo con agua*.
- El diseño patentado en zig-zag contiene más microfibras en cada mopa que adiciona mayor fuerza al momento de fregar.
- Probado para soportar 500 lavadas en agua caliente (160°F - 70°C) o 200 lavadas con cloro sin perder su forma o color.
- Los bordes de doble acabado mantienen la forma de la mopa por más tiempo.
- Ayuda a reducir la contaminación cruzada gracias a la codificación por colores que fomenta la limpieza por área o tarea.
- Las capas internas absorben hasta 24 onzas (0.7 litros) de líquido y mantienen la solución suficiente para limpiar hasta 250 ft² (23 m²).
- El ribete integrado de la mopa permite abarcar más espacio al momento de limpiar (Mopa FGQ41600BL00).
- Las líneas verticales de fregado eliminan las manchas difíciles y limpian las juntas de baldosas (Mopa FGQ81000YL00).

Composición de materiales:

Microfibra
(75% Poliéster - 16% Nylon - 9% Polipropileno).

Uso adecuado y restricciones:

Uso de la mopa: Uso profesional.
Productos de limpieza.

Uso recomendado: Preferiblemente uso para superficies en húmedo (pisos y paredes).

Restricciones de uso: No dejar en remojo.
No utilice suavizante de telas en el ciclo de lavado.
No lavar las mopas HYGEN™ con otros textiles.
No quemar y alejar de cualquier fuente de ignición.
Guarde las mopas secas en lugares limpios.

*Basado en pruebas realizadas por terceros sólo con agua sobre una superficie de vinil. Virus analizados: Calicivirus felino (sustituto del norovirus humano), coronavirus humano común OC43. Bacterias analizadas: Clostridioides difficile (C. diff), Staphylococcus aureus resistente a la meticilina (MRSA), Pseudomonas aeruginosa. No testado en COVID-19.

MOPA PLANA DE MICROFIBRA HYGEN™ PARA USO EN HÚMEDO

ESTANDAR

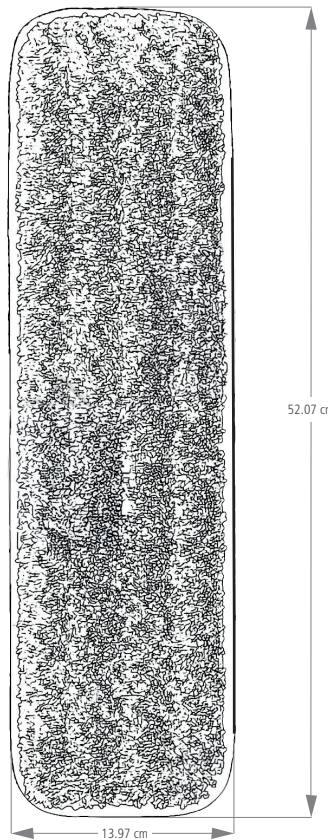

CON RIBETE

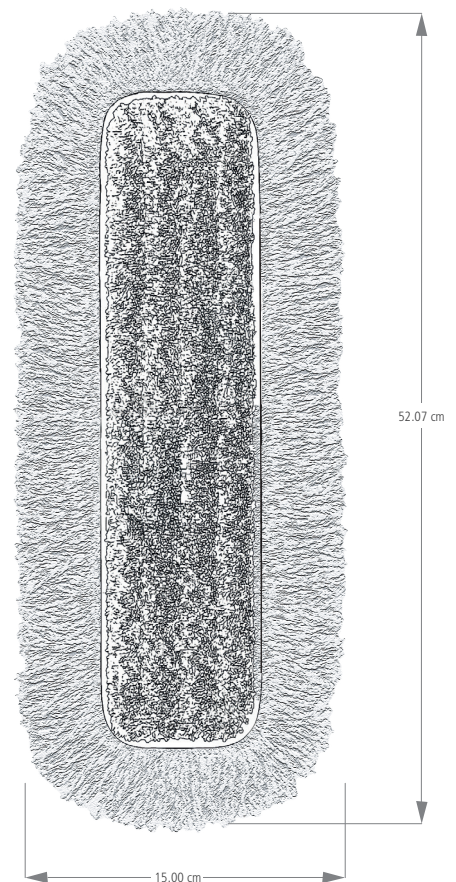

Recomendaciones de lavado

LIMPIE las lavadoras a diario, antes del primer uso.
SEPARÉ los paños y las mopas de microfibras HYGEN™ de otros textiles.
LAVE los paños y mopas de microfibras HYGEN™ con los mismos códigos de color para gestionar el inventario.



Fecha de actualización: 09/04/2026

©2022 Rubbermaid Commercial Products LLC
8900 Northpointe Executive Park Drive, Huntersville, NC 28078

Página web: www.rubbermaidcommercialoficial.com



MOPA PLANA DE MICROFIBRA HYGEN™ PARA USO EN HÚMEDO



FGQ41000BL00



FGQ41000GR00



FGQ41000RD00



1863895

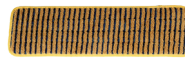

FGQ81000YL00



FGQ41600BL00

| SKU # | DESCRIPCIÓN | COLOR | LARGO CM/IN | ALTO CM/IN | ANCHO CM/IN | PESO KG/LB | UNIDAD DE EMPAQUE |
|--------------|--|----------|----------------|---------------|----------------|---------------|----------------------|
| FGQ41000BL00 | MOPA PLANA MICROFIBRA HYGEN™ PARA USO EN HÚMEDO, AZUL | AZUL | 52.07/20 | 0.72/0.28 | 13.97/5.5 | 0.068/0.15 | 12 |
| FGQ41000GR00 | MOPA PLANA MICROFIBRA HYGEN™ PARA USO EN HÚMEDO, VERDE | VERDE | 52.07/20 | 0.72/0.28 | 13.97/5.5 | 0.068/0.15 | 12 |
| FGQ41000RD00 | MOPA PLANA MICROFIBRA HYGEN™ PARA USO EN HÚMEDO, ROJO | ROJO | 52.07/20 | 0.72/0.28 | 13.97/5.5 | 0.068/0.15 | 12 |
| 1863895 | MOPA PLANA MICROFIBRA HYGEN™ PARA USO EN HÚMEDO, EXECUTIVE SERIES™ | GRIS | 52.07/20 | 0.72/0.28 | 13.97/5.5 | 0.068/0.15 | 12 |
| FGQ81000YL00 | MOPA PLANA MICROFIBRA HYGEN™ PARA USO EN HÚMEDO, SUPER SCRUBBER | AMARILLO | 52.07/20 | 0.72/0.28 | 13.97/5.5 | 0.068/0.15 | 6 |
| FGQ41600BL00 | MOPA PLANA MICROFIBRA HYGEN™ CON RIBETE PARA EN USO HÚMEDO | AZUL | 52.07/20 | 0.72/0.28 | 13.97/5.5 | 0.068/0.15 | 6 |



Fecha de actualización: 09/04/2026

©2022 Rubbermaid Commercial Products LLC
8900 Northpointe Executive Park Drive, Huntersville, NC 28078

 [Página web: www.rubbermaidcommercialoficial.com](http://www.rubbermaidcommercialoficial.com)





HYGEN™

Las mopas planas para polvo de microfibra HYGEN™ están diseñadas específicamente para remover el polvo, ayudando a reducir la propagación de partículas y reduciendo la contaminación cruzada manteniendo entornos más limpios y seguros.

Características y Beneficios:

- Atrapa y bloquea el polvo, la suciedad y los escombros.
- El diseño patentado en zig-zag contiene más microfibra en cada mopa que adiciona mayor fuerza al momento de fregar.
- Probado para soportar 500 lavadas en agua caliente (160°F - 70°C) o 200 lavadas con cloro sin perder su forma o color.
- Los bordes de doble acabado mantienen la forma de la mopa por más tiempo.
- La microfibra de alta calidad y 16 divisiones penetra más profundamente para una limpieza superior.
- La mopa se fija de forma segura al marco, incluso después del lavado, gracias al velcro de la parte posterior.

Composición de materiales:

Microfibra
(85% polyester + 15% /Nylon)

Uso adecuado y restricciones:

Uso de la mopa: Uso profesional.
Productos de limpieza.

Uso recomendado: Preferiblemente uso para superficies en seco (pisos y paredes).

Restricciones de uso: No dejar en remojo.
No utilice suavizante de telas en el ciclo de lavado.
No lavar las mopas HYGEN™ con otros textiles.
No quemar y alejar de cualquier fuente de ignición.
Guarde las mopas secas en lugares limpios.

MOPA PLANA DE MICROFIBRA HYGEN™ PARA POLVO

ESTANDAR

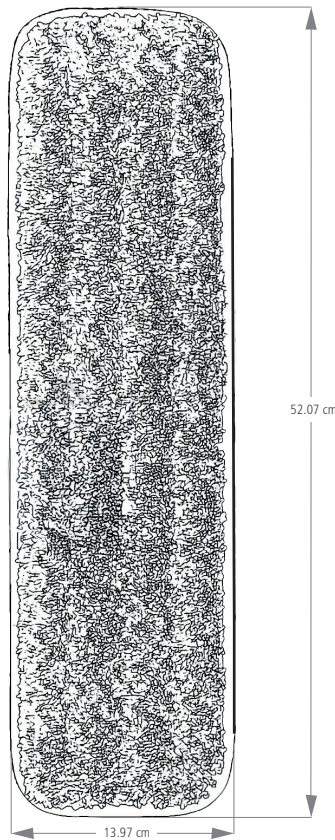

CON RIBETE

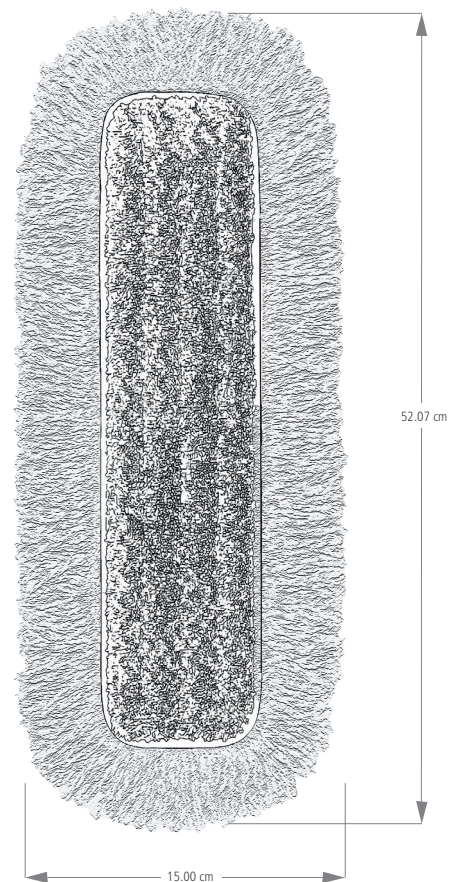

Recomendaciones de lavado

LIMPIE las lavadoras a diario, antes del primer uso.
SEPARE los paños y las mopas de microfibra HYGEN™ de otros textiles.
LAVE los paños y mopas de microfibra HYGEN™ con los mismos códigos de color para gestionar el inventario.

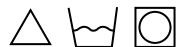

Fecha de actualización: 09/04/2026

©2022 Rubbermaid Commercial Products LLC
8900 Northpointe Executive Park Drive, Huntersville, NC 28078

Página web: www.rubbermaidcommercialoficial.com



MOPA PLANA DE MICROFIBRA HYGEN™ PARA POLVO



FGQ41200GR00



FGQ41800GR00

| SKU # | DESCRIPCIÓN | COLOR | LARGO CM/IN | ALTO CM/IN | ANCHO CM/IN | PESO KG/LB | UNIDAD DE EMPAQUE |
|--------------|--|-------|----------------|---------------|----------------|---------------|----------------------|
| FGQ41200GR00 | MOPA PLANA MICROFIBRA HYGEN™ PARA POLVO | VERDE | 52.07/20 | 0.72/0.28 | 13.97/5.5 | 0.6/1.3 | 12 |
| FGQ41800GR00 | MOPA PLANA MICROFIBRA HYGEN™ CON RIBETE PARA POLVO - 18" | VERDE | 52.07/20 | 0.72/0.28 | 13.97/5.5 | 1.5/3.3 | 6 |
| FGQ42600GR00 | MOPA PLANA MICROFIBRA HYGEN™ CON RIBETE PARA POLVO - 24" | VERDE | 69.85/27.5 | 0.72/0.28 | 13.97/5.5 | 1.6/3.5 | 6 |
| FGQ43800GR00 | MOPA PLANA MICROFIBRA HYGEN™ CON RIBETE PARA POLVO - 36" | VERDE | 101.60/40 | 0.72/0.28 | 13.97/5.5 | 2.3/5.0 | 6 |
| FGQ44900GR00 | MOPA PLANA MICROFIBRA HYGEN™ CON RIBETE PARA POLVO - 48" | VERDE | 132.08/52 | 0.72/0.28 | 13.97/5.5 | 3.1/6.8 | 6 |
| FGQ46000GR00 | MOPA PLANA MICROFIBRA HYGEN™ CON RIBETE PARA POLVO - 60" | VERDE | 168.91/66.5 | 0.72/0.28 | 13.97/5.5 | 3.9/8.5 | 6 |



Fecha de actualización: 09/04/2026

©2022 Rubbermaid Commercial Products LLC
8900 Northpointe Executive Park Drive, Huntersville, NC 28078

 [Página web: www.rubbermaidcommercialoficial.com](http://www.rubbermaidcommercialoficial.com)





HYGEN™

Los marcos de conexión rápida Quick-Connect HYGEN™ cuentan con un perfil plano que se desliza fácilmente debajo de los muebles y equipos. Su diseño en forma de trapecio mejora la limpieza en esquinas y otras áreas de difícil acceso al llegar a los espacios más altos con facilidad.

Características y Beneficios:

- Construidos en aluminio ligero para mejorar la productividad.
- El sistema de adhesión reemplazable es ideal para unir mopas HYGEN™ al armazón.
- Cuenta con una junta giratoria para maniobrar de forma flexible y sin problemas.
- Tiene protectores redondeados de plástico que protegen paredes y mobiliario de golpes y rayones.
- El perfil de marco plano es higiénico y fácil de limpiar.
- Algunos armazones vienen integrados con una escobilla de goma única de tipo pull para la recolección de agua y escombros (Armazón FGQ57000YL00).

Composición de materiales:

Marco: Aluminio

Topes protectores: Plástico.

Uso adecuado y restricciones:

Uso del producto: Uso profesional.
Productos de limpieza.

Uso recomendado: Preferiblemente uso para superficies (pisos y paredes) con mopas de microfibra de la línea HYGEN™.

Restricciones de uso: No quemar y alejar de cualquier fuente de ignición. No deformar, perforar o doblar, para una mayor eficiencia. Limpiar con agua y jabón. No limpie con cepillo de cerdas duras o con productos corrosivos.

Todos los armazones Quick -Connect son compatibles con los bastones de extensión Quick-Connect.

ARMAZÓN QUICK-CONNECT HYGEN™

DE 11"

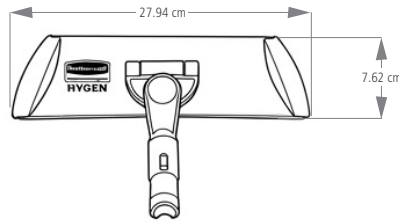

DE 17"

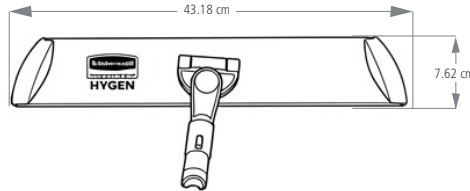

DE 35"

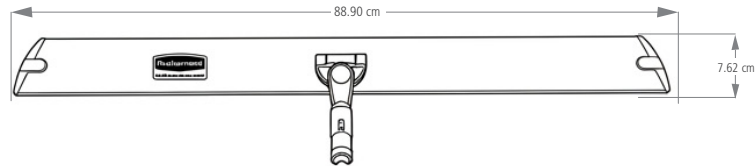

DE 47"

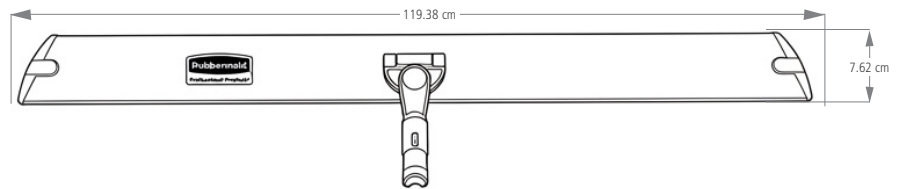

DE 59"

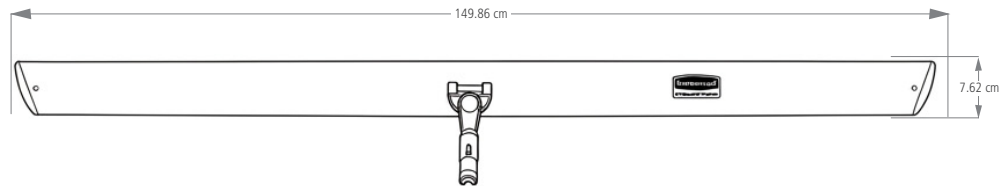

Fecha de actualización: 09/04/2026

©2022 Rubbermaid Commercial Products LLC
8900 Northpointe Executive Park Drive, Huntersville, NC 28078

Página web: www.rubbermaidcommercial.com



ARMAZONES QUICK-CONNECT HYGEN™



DE 11"

DE 17"

DE 35"

DE 47"

DE 59"

| SKU # | DESCRIPCIÓN | COLOR | LARGO CM/IN | ALTO CM/IN | ANCHO CM/IN | PESO KG/LB | UNIDAD DE EMPAQUE |
|--------------|--|----------|----------------|---------------|----------------|---------------|----------------------|
| FGQ55000YL00 | ARMAZÓN QUICK-CONNECT HYGEN™ - 11" | AMARILLO | 27.94/11 | 3.81/1.5 | 7.62/3 | 2.2/4.8 | 6 |
| 1863893 | ARMAZÓN QUICK-CONNECT HYGEN™ EXECUTIVE SERIES™ - 17" | NEGRO | 43.2/17 | 3.81/1.5 | 7.62/3 | 2.9/6.3 | 6 |
| FGQ56000YL00 | ARMAZÓN QUICK-CONNECT HYGEN™ - 17" | AMARILLO | 43.2/17 | 3.81/1.5 | 7.62/3 | 2.9/6.3 | 6 |
| FGQ58000YL00 | ARMAZÓN QUICK-CONNECT HYGEN™ - 35" | AMARILLO | 88.90/35 | 3.81/1.5 | 7.62/3 | 5.9/13 | 6 |
| FGQ59000YL00 | ARMAZÓN QUICK-CONNECT HYGEN™ - 47" | AMARILLO | 119.4/47 | 3.81/1.5 | 7.62/3 | 7.6/16 | 6 |
| FGQ59500YL00 | ARMAZÓN QUICK-CONNECT HYGEN™ - 59" | AMARILLO | 149.9/59 | 3.81/1.5 | 7.62/3 | 9.4/20 | 6 |



Fecha de actualización: 09/04/2026

©2022 Rubbermaid Commercial Products LLC
8900 Northpointe Executive Park Drive, Huntersville, NC 28078

 [Página web: www.rubbermaidcommercialoficial.com](http://www.rubbermaidcommercialoficial.com)





HYGEN™

Los bastones de conexión rápida Quick-Connect HYGEN™ hacen más eficiente la limpieza en cada área de sus instalaciones, es especial en lugares de alto alcance. Su mecanismo de conexión único permite cambiar bastones de forma sencilla y rápida.

Características y Beneficios:

- Fabricados con aluminio ligero, fácil de limpiar.
- Disponibles en estilos recto y con doblez para mejorar la ergonomía.
- Mango de agarre integrado para mejorar la manipulación del bastón al momento de usarse.
- El mecanismo de conexión de un solo paso acelera el montaje del armazón, la mopa y el bastón.
- Extensiones de hasta 243 cm de largo para la limpieza en alturas. Manija integrada fácil adaptar y ajustar a la altura requerida.

Composición de materiales:

Cuerpo superior: Aluminio recubierto.

Cuerpo extensor: Aluminio.

Mango: Goma.

Uso adecuado y restricciones:

Uso del producto: Uso profesional.

Productos de limpieza.

Uso recomendado: Preferiblemente uso para superficies (pisos y paredes) con armazones de la línea HYGEN™.

Restricciones de uso: No quemar y alejar de cualquier fuente de ignición. No deformar, perforar o doblar, para una mayor eficiencia. Limpiar con agua y jabón. No limpie con cepillo de cerdas duras o con productos corrosivos.

Todos los bastones de extensión Quick -Connect son compatibles con los armazones Quick-Connect.



BASTONES DE EXTENSIÓN QUICK-CONNECT HYGEN™

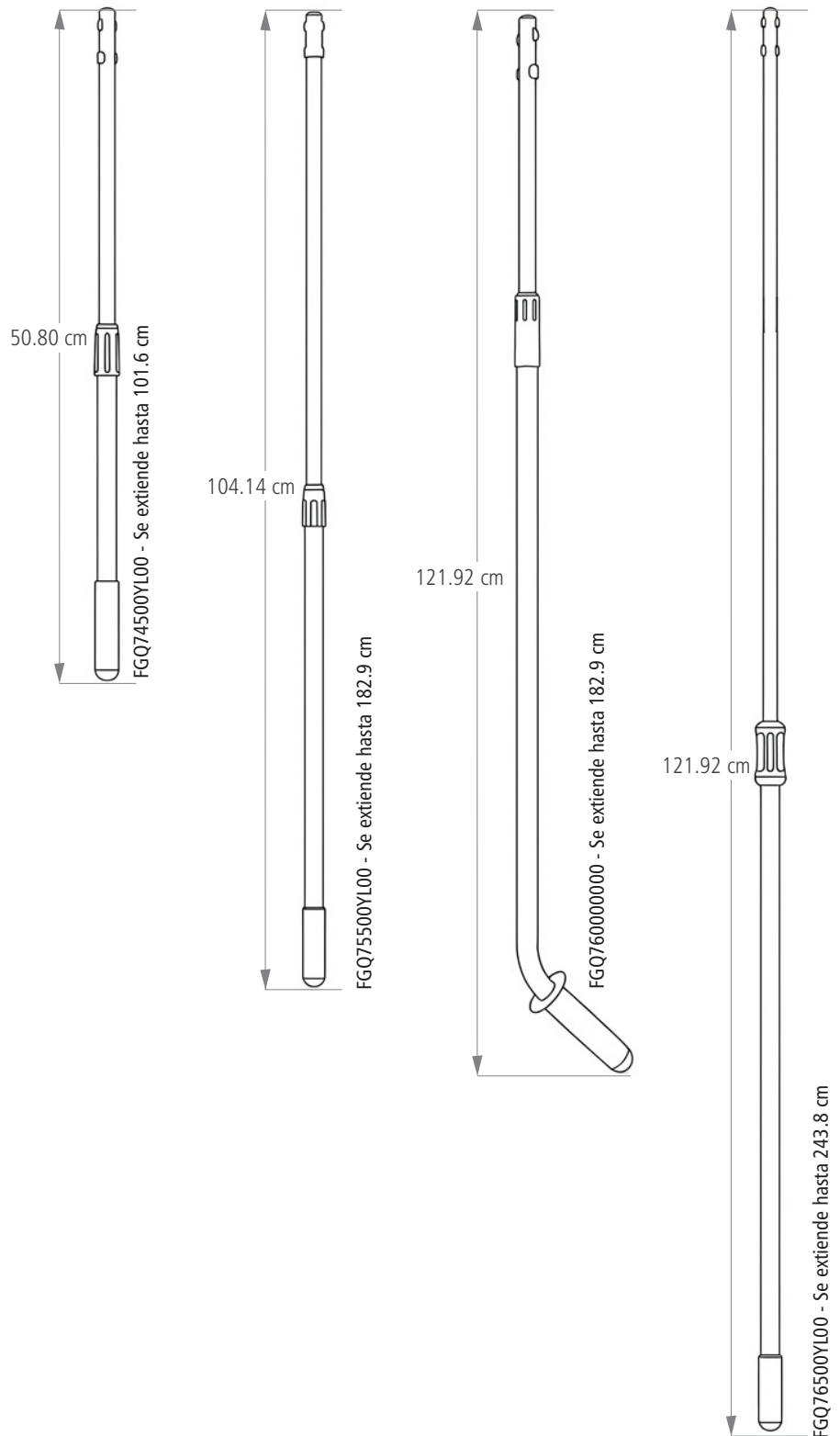

BASTONES DE EXTENSIÓN QUICK-CONNECT HYGEN™



FGQ74500YL00



FGQ760000000



FGQ75500YL00



FGQ76500YL00

| SKU # | DESCRIPCIÓN | COLOR | LARGO CERRADO CM/IN | LARGO ABIERTO CM/IN | ALTO CM/IN | ANCHO CM/IN | PESO KG/LB | UNIDAD DE EMPAQUE |
|--------------|---|----------|---------------------------|---------------------------|---------------|----------------|---------------|----------------------|
| FGQ74500YL00 | BASTÓN DE EXTENSIÓN QUICK-CONNECT HYGEN™ DE 50.8 CM A 101.6 CM | AMARILLO | 50.80/20 | 101.6/40 | 5.08/2 | 5.08/2 | 2.95/6.5 | 6 |
| FGQ75500YL00 | BASTÓN DE EXTENSIÓN QUICK-CONNECT HYGEN™ DE 104.1 CM A 182.9 CM | AMARILLO | 104.1/40 | 182.9/72 | 5.08/2 | 5.08/2 | 3.99/8.7 | 6 |
| FGQ760000000 | BASTÓN DE EXTENSIÓN QUICK-CONNECT HYGEN™ DE 121.9 CM A 182.9 CM | AMARILLO | 121.9/47 | 182.9/72 | 19.05/7.5 | 6.35/2.5 | 3.95/8.7 | 6 |
| FGQ76500YL00 | BASTÓN DE EXTENSIÓN QUICK-CONNECT HYGEN™ DE 121.9 CM A 243.8 CM | AMARILLO | 121.9/47 | 243.84/96 | 5.08/2 | 5.08/2 | 7.57/16 | 6 |





HYGEN™

La cubeta de carga HYGEN™ es ideal para transportar mopas planas húmedas de microfibra HYGEN™ con solución de limpieza de manera fácil y sencilla, con un cubo diseñado para evitar la sobresaturación de productos al momento de transportar varios productos a la vez. Proporciona una productividad superior al reducir el uso de productos químicos para aumentar la eficiencia operativa y mejorar el bienestar de los trabajadores.

Características y Beneficios:

- La cubeta está diseñada con rejillas moldeadas para evitar la sobresaturación de las mopas.
- La cubeta de carga es segura de usar con todo tipo de productos químicos para la limpieza de pisos, incluido el cloro, el peróxido de hidrógeno y las soluciones a base de d-limoneno.
- Guía moldeada para medir la cantidad de solución de limpieza antes de añadir las mopas.
- Los cierres de fácil apertura permiten un acceso rápido y fácil intercambio de las mopas mientras mantiene las demás mopas húmedas.
- Fabricado con una superficie no porosa lisa, fácil de limpiar para ayudar a prevenir el crecimiento de bacterias. Incluye un mango cómodo que facilita su transporte.
- Capacidad de hasta 20 mopas de microfibra HYGEN™ de 18" (52.07 cm).

Composición de materiales:

Plástico.

Uso adecuado y restricciones:

Uso del producto: Uso profesional.
Productos de limpieza.

Uso recomendado: Preferiblemente uso con mopas de microfibra de la línea HYGEN™ y solución líquida de limpieza necesaria.

Restricciones de uso: No quemar y alejar de cualquier fuente de ignición. No deformar, perforar o doblar, para una mayor eficiencia. Limpiar con agua y jabón. No limpie con cepillo de cerdas duras o con productos corrosivos.



CUBETA DE CARGA PARA MOPAS DE MICROFIBRA HYGEN™

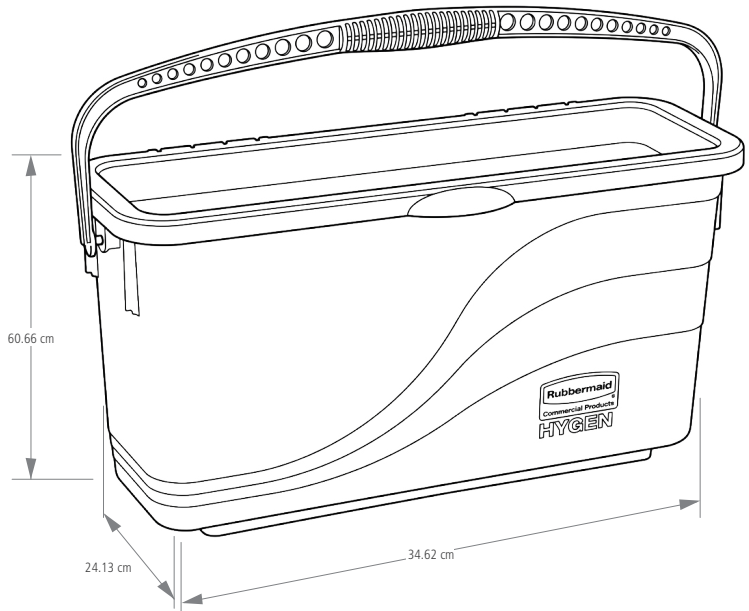

CANTIDAD DE MOPAS POR SOLUCIÓN

- 20 mopas húmedas
- 15 mopas húmedas
- 10 mopas húmedas

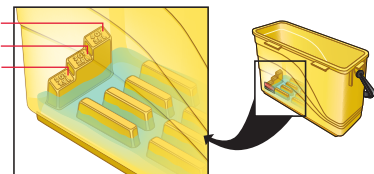

CUBETA DE CARGA PARA MOPAS DE MICROFIBRA HYGEN™



FGQ95088YEL

| SKU # | DESCRIPCIÓN | COLOR | LARGO CM/IN | ALTO CM/IN | ANCHO CM/IN | PESO KG/LB | UNIDAD DE EMPAQUE |
|-------------|---|----------|----------------|---------------|----------------|---------------|----------------------|
| FGQ95088YEL | CUBETA DE CARGA PARA MOPAS DE MICROFIBRA HYGEN™ | AMARILLO | 34.62/13 | 60.66/23 | 24.13/9.5 | 7.26/16 | 3 |



Fecha de actualización: 09/04/2026

©2022 Rubbermaid Commercial Products LLC
8900 Northpointe Executive Park Drive, Huntersville, NC 28078

Página web: www.rubbermaidcommercialoficial.com





HYGEN™

El armazón Flexi-Frame para microfibra HYGEN™ se adapta a las superficies curvas para una mejor recogida de suciedad y escombros, lo que permite a los usuarios limpiar más rápido y eficientemente.

Características y Beneficios:

- Marco flexible para limpiar tanto las superficies contorneadas como las planas para obtener más potencia de limpieza.
- La forma de arco atrae la suciedad y los residuos hacia el centro para recogerlos rápidamente.
- El compuesto flexible patentado no se agrietará ni se partirá, incluso con cloro o peróxido.
- Ideal para limpiar áreas de difícil acceso.
- El pedal permite plegar el armazón por la mitad para sumergirla y escurrirla sin contacto.
- Compatible con los bastones de extensión de conexión rápida Quick-connect HYGEN™.

Composición de materiales:

Resina.

Uso adecuado y restricciones:

Uso del producto: Uso profesional. Productos de limpieza.

Uso recomendado: Preferiblemente uso para superficies (pisos y paredes) con mopas de microfibra de la línea HYGEN™.

Restricciones de uso: No quemar y alejar de cualquier fuente de ignición. No deformar o perfora, para una mayor eficiencia. Limpiar con agua y jabón. No limpie con cepillo de cerdas duras o con productos corrosivos.



ARMAZÓN FLEXI-FRAME QUICK-CONNECT HYGEN™

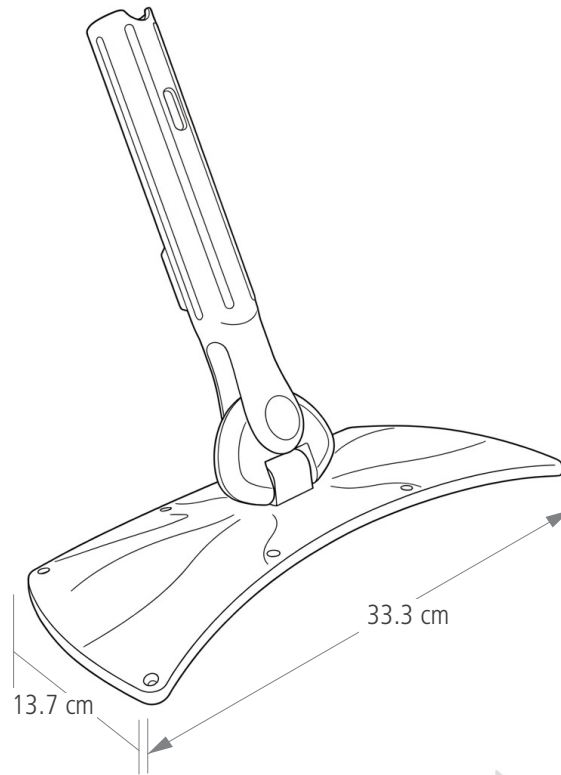

DISEÑO INNOVADOR

La estructura interna patentada, mantiene una presión constante sobre la superficie que se está limpiando incluso en los bordes, y recupera su forma original.

ARMAZÓN FLEXI-FRAME QUICK-CONNECT HYGEN™



FGQ85500BK00

| SKU # | DESCRIPCIÓN | COLOR | LARGO CM/IN | ALTO CM/IN | ANCHO CM/IN | PESO KG/LB | UNIDAD DE EMPAQUE |
|--------------|--|-------|----------------|---------------|----------------|---------------|----------------------|
| FGQ85500BK00 | ARMAZÓN FLEXI-FRAME QUICK-CONNECT HYGEN™ | NEGRO | 33.3/13 | 2.0/0.7 | 13.7/5.3 | 2.2/4.8 | 6 |



Fecha de actualización: 09/04/2026

©2022 Rubbermaid Commercial Products LLC
8900 Northpointe Executive Park Drive, Huntersville, NC 28078

Página web: www.rubbermaidcommercialoficial.com





HYGEN™

Las mopas de microfibra HYGEN™ para el armazón flexible Flexi-Frame son especializadas para cubrir cada una de las necesidades de limpieza que se puedan presentar, sin sacrificar la calidad, la durabilidad y la eficiencia al momento de usarse.

Características y Beneficios:

- Remueven hasta el 99.7% o más de virus y bacterias probados solo con agua*.
- Probado para soportar 500 lavadas en agua caliente (160°F - 70°C) o 200 lavadas con cloro sin perder su forma o color.
- Los bordes de doble acabado mantienen la forma de la mopa por más tiempo.

Composición de materiales:

Mopa de microfibra para polvo
85% polyester + 15% /Nylon.

Mopa de microfibra para uso en húmedo
75% Poliéster - 16% Nylon - 9% Polipropileno.

Mopa de microfibra para tallado
75% Poliéster - 16% Nylon - 9% Polipropileno.

Mopa de microfibra de mecha larga
85% polyester + 15% /Nylon.

Mopa de microfibra para vidrio
70% Polyester + 30% Nylon.

Uso adecuado y restricciones:

Uso de la mopa: Uso profesional. Productos de limpieza.

Uso recomendado: Preferiblemente uso para superficies (pisos y paredes).

Restricciones de uso: No dejar en remojo. No utilice suavizante de telas en el ciclo de lavado. No lavar las mopas HYGEN™ con otros textiles. No quemar y alejar de cualquier fuente de ignición. Guarde las mopas secas en lugares limpios.

*Basado en pruebas realizadas por terceros sólo con agua sobre una superficie de vinil. Virus analizados: Calicivirus felino (sustituto del norovirus humano), coronavirus humano común OC43. Bacterias analizadas: Clostridioides difficile (C. diff), Staphylococcus aureus resistente a la metilicina (MRSA), Pseudomonas aeruginosa. No testado en COVID-19.

MOPAS DE MICROFIBRA HYGEN™ PARA ARMAZÓN FLEXI-FRAME

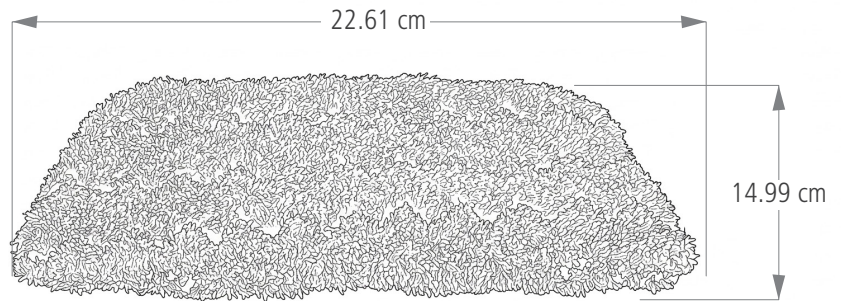

MOPA DE MICROFIBRA PARA USO HÚMEDO

Ideal para el cuidado de suelos mojados en esquinas y zonas pequeñas.

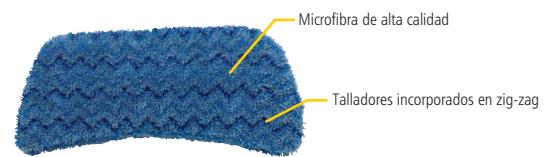

MOPA DE MICROFIBRA PARA TALLADO

Ideal para fregar suelos y superficies difíciles de limpiar.

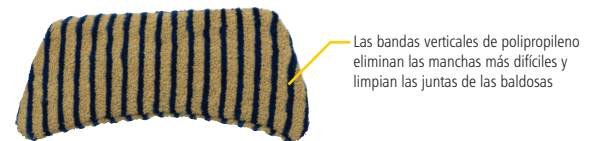

MOPA DE MICROFIBRA DE MECHA LARGA

Ideal para zonas que acumulan polvo, como molduras y hendiduras.

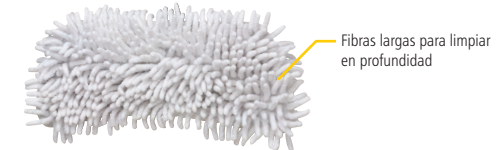

Recomendaciones de lavado

- LIMPIE** las lavadoras a diario, antes del primer uso.
- SEPRE** los paños y las mopas de microfibra HYGEN™ de otros textiles.
- LAVE** los paños y mopas de microfibra HYGEN™ con los mismos códigos de color para gestionar el inventario.

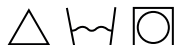

Fecha de actualización: 09/04/2026

©2022 Rubbermaid Commercial Products LLC
8900 Northpointe Executive Park Drive, Huntersville, NC 28078

Página web: www.rubbermaidcommercialoficial.com



MOPAS DE MICROFIBRA HYGEN™ PARA ARMAZÓN FLEXI-FRAME



FGQ89100BL00



FGQ88100YL00



FGQ86100WH00

| SKU # | DESCRIPCIÓN | COLOR | LARGO CM/IN | ALTO CM/IN | ANCHO CM/IN | PESO KG/LB | UNIDAD DE EMPAQUE |
|--------------|---|----------|----------------|---------------|----------------|---------------|----------------------|
| FGQ89100BL00 | MOPA DE MICROFIBRA PARA USO EN HÚMEDO HYGEN™ PARA FLEXI-FRAME | AZUL | 22.61/8.9 | 0.76/0.29 | 14.99/5.9 | 0.64/0.29 | 12 |
| FGQ88100YL00 | MOPA DE MICROFIBRA PARA TALLADO HYGEN™ PARA FLEXI-FRAME | AMARILLO | 22.61/8.9 | 0.76/0.29 | 14.99/5.9 | 0.64/0.29 | 12 |
| FGQ86100WH00 | MOPA DE MICROFIBRA DE MECHA LARGA HYGEN™ PARA FLEXI-FRAME | BLANCO | 22.61/8.9 | 0.76/0.29 | 14.99/5.9 | 0.64/0.29 | 12 |



Fecha de actualización: 09/04/2026

©2022 Rubbermaid Commercial Products LLC
8900 Northpointe Executive Park Drive, Huntersville, NC 28078

 **Página web:** www.rubbermaidcommercialoficial.com





HYGEN™

La varilla flexible Quick-Connect Flexi-Wand ayuda a limpiar áreas de difícil acceso como grietas y esquinas gracias a la variedad de formas que se pueden moldear sin deteriorarse.

Características y Beneficios:

- Se dobla y se ajusta fácilmente a formas irregulares para permitir a los usuarios limpiar las molduras, gabinetes y otras áreas.
- El mango de conexión rápida es compatible cualquier bastón Quick-Connect HYGEN™.
- Ideal para utilizarse con fundas para polvo de microfibra HYGEN™, fáciles de colocar y de utilizar.
- Recoge fácilmente polvo, cabello y escombros más grandes.
- La limpieza en húmedo o en seco permite a los atrapar la mayor cantidad de polvo y suciedad.
- La fundas de microfibra son lavables e intercambiables. Certificados para tolerar los requerimientos de lavado en agua fría y caliente de la CDC*.

Composición de materiales:

Varilla flexible:

Alambre con recubrimiento en tela

Funda de microfibra HYGEN™:

85% polyester + 15% /Nylon.

Uso adecuado y restricciones:

Uso del producto: Uso profesional.

Productos de limpieza.

Uso recomendado: Preferiblemente uso para superficies (paredes y zonas de difícil acceso).

Restricciones de uso: Para la varilla: No quemar y alejar den cualquier fuente de ignición.

No perforar o romper para una mayor eficiencia.

Limpiar con agua y jabón. No limpie con cepillo de cerdas duras o con productos corrosivos.

Para la mopa: No dejar en remojo.

No utilice suavizante de telas en el ciclo de lavado.

No lavar las mopas HYGEN™ con otros textiles.

No quemar y alejar de cualquier fuente de ignición.

Guarde las mopas secas en lugares limpios.

* Siempre use productos químicos de limpieza o desinfectantes.

VARILLA FLEXIBLE QUICK-CONNECT CON FUNDA PARA POLVO HYGEN™

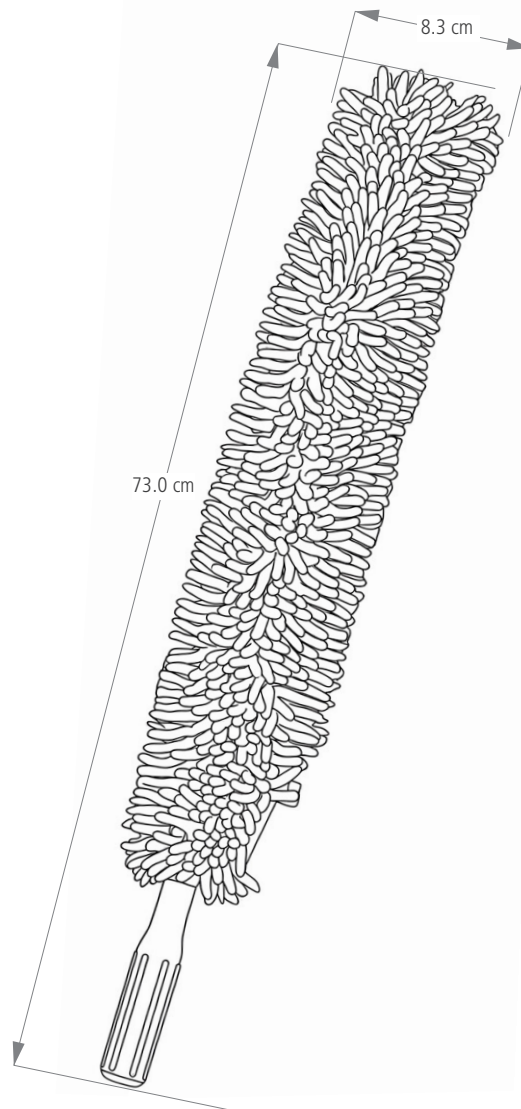

Recomendaciones de lavado

LIMPIE las lavadoras a diario, antes del primer uso.

SEPARÉ los paños y las mopas de microfibra HYGEN™ de otros textiles.

LAVE los paños y mopas de microfibra HYGEN™ con los mismos códigos de color para gestionar el inventario.



Fecha de actualización: 09/04/2026

©2022 Rubbermaid Commercial Products LLC
8900 Northpointe Executive Park Drive, Huntersville, NC 28078

Página web: www.rubbermaidcommercialoficial.com



VARILLA FLEXIBLE QUICK-CONNECT CON FUNDA PARA POLVO HYGEN™



FGQ85000BK00



FGQ85100GR00



FGQ85200WH00



FGQ85300WH00

| SKU # | DESCRIPCIÓN | COLOR | LARGO CM/IN | ALTO CM/IN | ANCHO CM/IN | PESO KG/LB | UNIDAD DE EMPAQUE |
|--------------|---|--------|----------------|---------------|----------------|---------------|----------------------|
| FGQ85000BK00 | VARILLA FLEXIBLE QUICK-CONNECT CON FUNDA DE MICROFIBRA HYGEN™ | NEGRO | 73.0/29 | 8.3/3.2 | 3.8/1.4 | 0.8/1.7 | 6 |
| FGQ85100GR00 | REPUESTO DE FUNDA DE MICROFIBRA HYGEN™ PARA VARILLA FLEXIBLE | VERDE | 57.7/22 | 8.3/3.2 | 1.9/0.7 | 0.5/1.1 | 6 |
| FGQ85200WH00 | VARILLA FLEXIBLE QUICK-CONNECT CON FUNDA DE MICROFIBRA HYGEN™ EXECUTIVE SERIES™ | NEGRO | 72.1/28 | 2.9/1.1 | 2.9/1.1 | 2.3/5.0 | 6 |
| FGQ85300WH00 | REPUESTO DE FUNDA DE MICROFIBRA HYGEN™ PARA VARILLA FLEXIBLE EXECUTIVE SERIES™ | BLANCO | 31.2/12 | 17.8/7.0 | 1.9/0.74 | 1.3/2.8 | 6 |



Fecha de actualización: 09/04/2026

©2022 Rubbermaid Commercial Products LLC
8900 Northpointe Executive Park Drive, Huntersville, NC 28078

 **Página web:** www.rubbermaidcommercialoficial.com

